



THANG MÁNG CÁP
CABLE SUPPORT SYSTEM
CABLE TRAY, CABLE TRUNKING, CABLADDER

CATALOGUE



CÔNG TY CỔ PHẦN CƠ KHÍ CHÍNH XÁC AN KHÁNH
AN KHANH PRECISION ENGINEERING JOINT STOCK COMPANY

www.anpeco.vn

THANG MĂNG CÁP



Anpeco là một trong những công ty trong lĩnh vực gia công cơ khí, sản xuất thang máng cáp điện cùng với các sản phẩm khác phục vụ cho ngành điện.

Anpeco is one of the companies in the field of mechanical processing, manufacturing electric cable trays along with other products for the electrical industry.



Anpeco với nhiều năm kinh nghiệm đã khẳng định được uy tín và chất lượng trên thị trường Việt Nam cũng như nước ngoài.

Anpeco with many years of experience has affirmed its prestige and quality in the Vietnamese and foreign markets.



Hệ thống thang cáp, máng cáp Anpeco sản xuất dùng để sắp xếp và quản lý những loại dây cáp điện của công trình nhằm tối ưu chi phí, tiết kiệm không gian và thời gian, vẫn đảm bảo chất lượng hệ thống, có tính thẩm mỹ cao. Đồng thời, mang lại sự an toàn cho dây cáp, loại trừ được những rủi ro xước, rách vỏ cáp cũng như không gây tổn thương cho người thi công, lắp đặt và sử dụng.

Cable ladder and cable tray systems manufactured by Anpeco used to arrange and manage electrical cables of the building in order to optimize costs, save space and time, system quality assurance, high aesthetics. At the same time, bringing safety to the cable, eliminating the risk of scratching, tearing the cable cover as well as causing no injury to the construction, installation, and users.

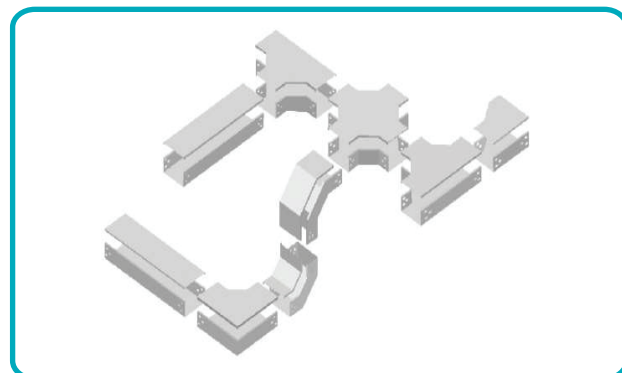
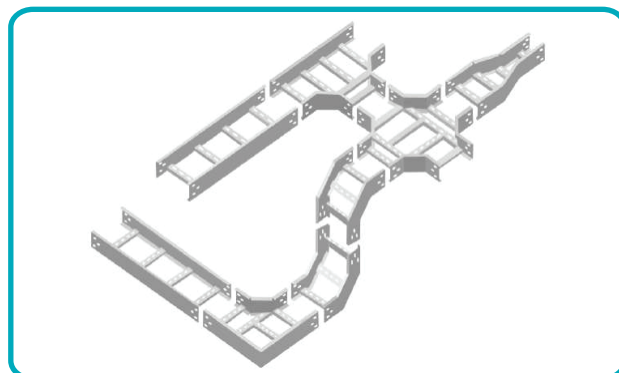
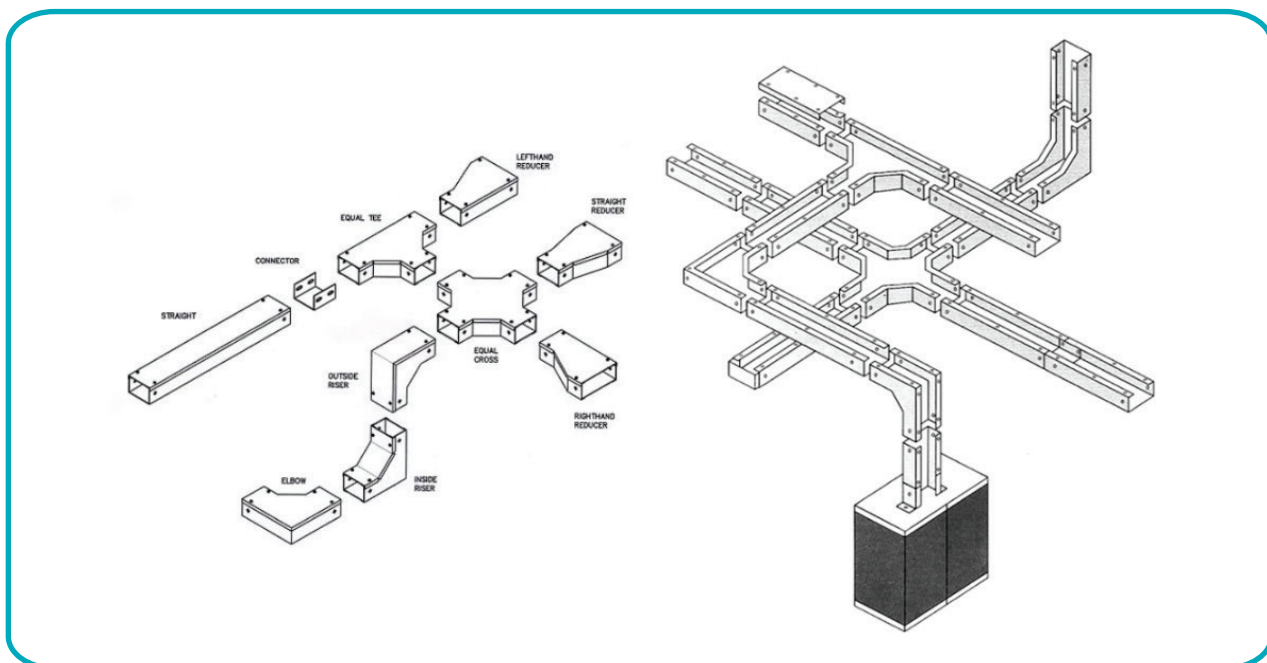

CÁC MODUL CHÍNH TRONG HỆ THỐNG THANG CÁP

THANG CÁP	
Vật liệu	Tôn đen sơn tĩnh điện, tôn zam, Inox, tôn mạ kẽm nhúng nóng
Chiều dài tiêu chuẩn	2.4m, 2.5m và 3.0m/cây
Kích thước chiều rộng (W)	100 → 1500mm
Kích thước chiều cao (H)	50 → 300mm
Độ dày vật liệu	1.0 → 3.0mm
Màu thông dụng	Trắng, kem nhàn, xám, cam, màu của vật liệu

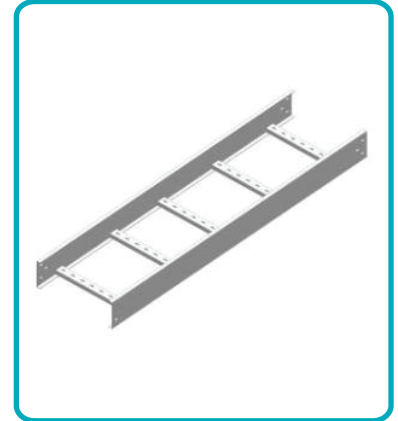

CÚT CHỮ T THANG CÁP	
Vật liệu	Đồng bộ cùng thang cáp
Kích thước chiều rộng (W)	100 → 1500mm
Kích thước chiều cao (H)	50 → 300mm
Độ dày vật liệu	1.0 → 3.0mm

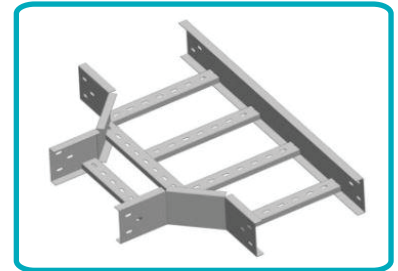

CÚT CHỮ L THANG CÁP	
Vật liệu	Đồng bộ cùng thang cáp
Kích thước chiều rộng (W)	100 → 1500mm
Kích thước chiều cao (H)	50 → 300mm
Độ dày vật liệu	1.0 → 3.0mm

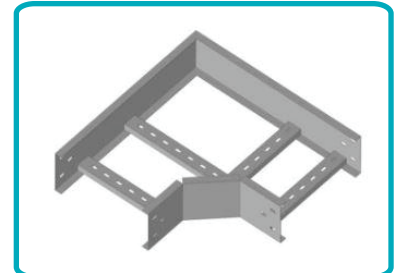

CÚT CHỮ THẬP THANG CÁP	
Vật liệu	Đồng bộ cùng thang cáp
Kích thước chiều rộng (W)	100 → 1500mm
Kích thước chiều cao (H)	50 → 300mm
Độ dày vật liệu	1.0 → 3.0mm

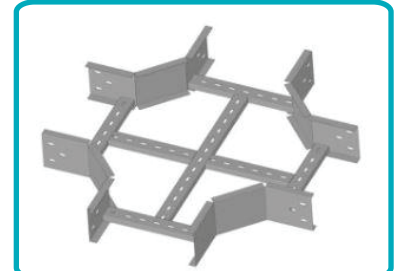

CO LÊN THANG CÁP	
Vật liệu	Đồng bộ cùng thang cáp
Kích thước chiều rộng (W)	100 → 1500mm
Kích thước chiều cao (H)	50 → 300mm
Độ dày vật liệu	1.0 → 3.0mm

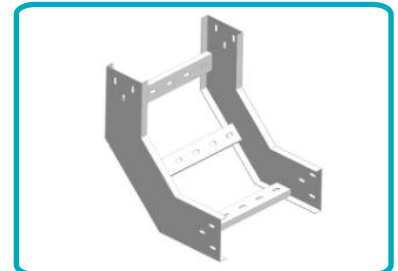

CO XUỐNG THANG CÁP	
Vật liệu	Đồng bộ cùng thang cáp
Kích thước chiều rộng (W)	100 → 1500mm
Kích thước chiều cao (H)	50 → 300mm
Độ dày vật liệu	1.0 → 3.0mm



MAIN MODUL

CABLE LADDER	
Material	SPCC cold rolled steel plate
Standard length	2.4m, 2.5m và 3.0m/tree
With (W)	100 → 1500 mm
Height (H)	50 → 300 mm
Material thickness	1.0 → 3.0 mm
Color	White, white gray, gray, orange, color of the material

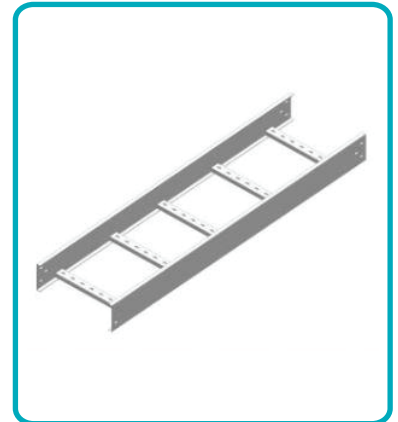

HORIZONTAL TEE	
Material	Synchronized with cable ladder
With (W)	100 → 1500mm
Height (H)	50 → 300mm
Material thickness	1.0 → 3.0mm

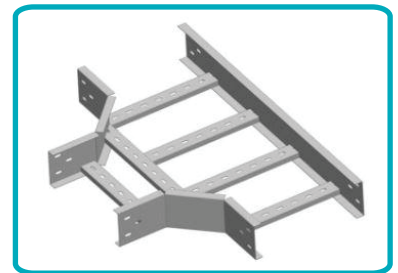

HORIZONTAL ELBOW (ROUND TYPE)	
Material	Synchronized with cable ladder
With (W)	100 → 1500mm
Height (H)	50 → 300mm
Material thickness	1.0 → 3.0mm

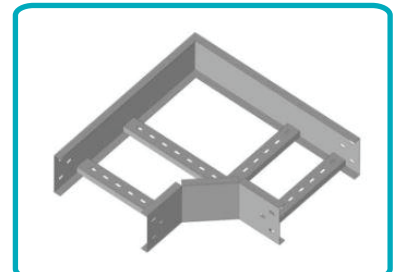

HORIZONTAL CROSS	
Material	Synchronized with cable ladder
With (W)	100 → 1500mm
Height (H)	50 → 300mm
Material thickness	1.0 → 3.0mm

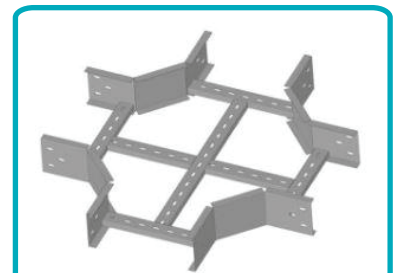

INSIDE VERTICAL ELBOW	
Material	Synchronized with cable ladder
With (W)	100 → 1500mm
Height (H)	50 → 300mm
Material thickness	1.0 → 3.0mm

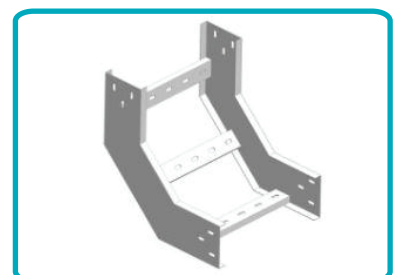

OUTSIDE VERTICAL ELBOW	
Material	Synchronized with cable ladder
With (W)	100 → 1500mm
Height (H)	50 → 300mm
Material thickness	1.0 → 3.0mm

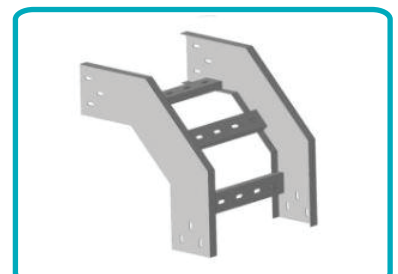

CÁC MODUL CHÍNH TRONG HỆ THỐNG MÁNG CÁP

MÁNG CÁP	
Vật liệu	Tôn đen sơn tĩnh điện, tôn zam, Inox, tôn mạ kẽm nhúng nóng
Chiều dài tiêu chuẩn	2.4m, 2.5m và 3.0m/cây
Kích thước chiều rộng (W)	50 → 1000mm
Kích thước chiều cao (H)	30 → 300mm
Độ dày vật liệu	0.8 → 3.0mm
Màu thông dụng	Trắng, kem nhũ, xám, cam, màu của vật liệu

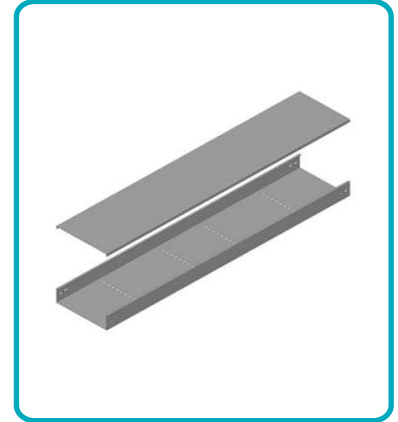

CÚT CHỮ T MÁNG CÁP	
Vật liệu	Đồng bộ cùng máng cáp
Kích thước chiều rộng (W)	50 → 1000mm
Kích thước chiều cao (H)	30 → 300mm
Độ dày vật liệu	0.8 → 3.0mm

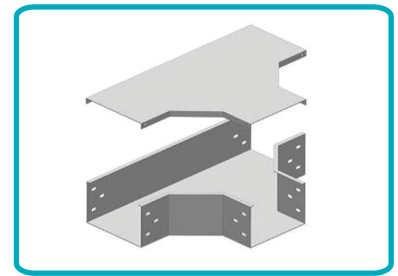

CÚT CHỮ L MÁNG CÁP	
Vật liệu	Đồng bộ cùng máng cáp
Kích thước chiều rộng (W)	50 → 1000mm
Kích thước chiều cao (H)	30 → 300mm
Độ dày vật liệu	0.8 → 3.0mm

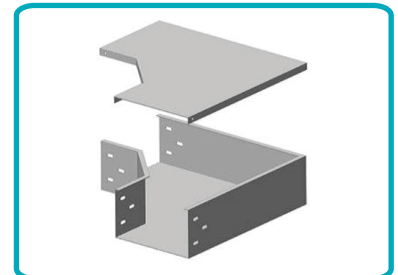

CÚT CHỮ THẬP MÁNG CÁP	
Vật liệu	Đồng bộ cùng máng cáp
Kích thước chiều rộng (W)	50 → 1000mm
Kích thước chiều cao (H)	30 → 300mm
Độ dày vật liệu	0.8 → 3.0mm

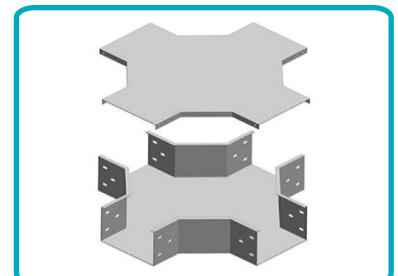

CO LÊN MÁNG CÁP	
Vật liệu	Đồng bộ cùng máng cáp
Kích thước chiều rộng (W)	50 → 1000mm
Kích thước chiều cao (H)	30 → 300mm
Độ dày vật liệu	0.8 → 3.0mm

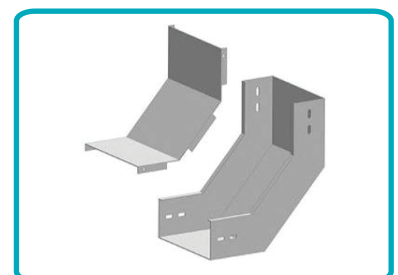

CO XUỐNG MÁNG CÁP	
Vật liệu	Đồng bộ cùng máng cáp
Kích thước chiều rộng (W)	50 → 1000mm
Kích thước chiều cao (H)	30 → 300mm
Độ dày vật liệu	0.8 → 3.0mm

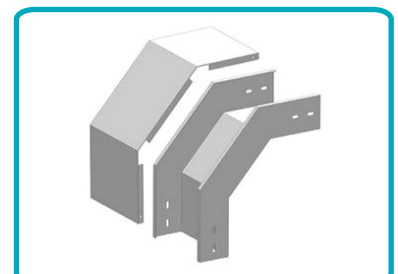

MAIN MODUL

CABLE TRUNKING	
Material	SPCC cold rolled steel plate
Standard length	2.4m, 2.5m và 3.0m/tree
With (W)	50 → 1000mm
Height (H)	30 → 300mm
Material thickness	0.8 → 3.0mm
Color	White, white gray, gray, orange, color of the material

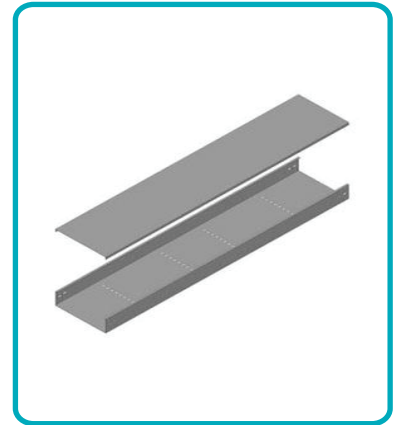

HORIZON TEE (ROUND TYPE)	
Material	Synchronized with cable trunking
With (W)	50 → 1000mm
Height (H)	30 → 300mm
Material thickness	0.8 → 3.0mm

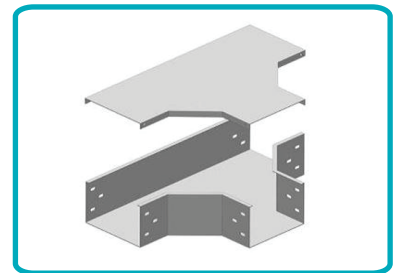

LEFT REDUCER	
Material	Synchronized with cable trunking
With (W)	50 → 1000mm
Height (H)	30 → 300mm
Material thickness	0.8 → 3.0mm

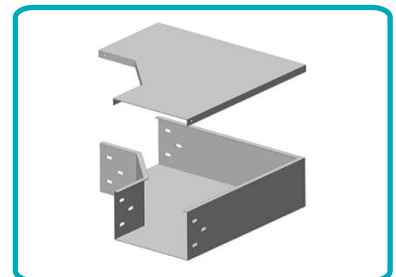

HORIZONTAL CROSS	
Material	Synchronized with cable trunking
With (W)	50 → 1000mm
Height (H)	30 → 300mm
Material thickness	0.8 → 3.0mm

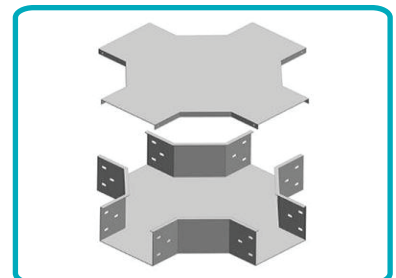

INSIDE VERTICAL ELBOW	
Material	Synchronized with cable trunking
With (W)	50 → 1000mm
Height (H)	30 → 300mm
Material thickness	0.8 → 3.0mm

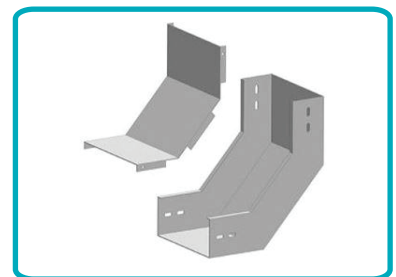

OUTSIDE VERTICAL ELBOW	
Material	Synchronized with cable trunking
With (W)	50 → 1000mm
Height (H)	30 → 300mm
Material thickness	0.8 → 3.0mm

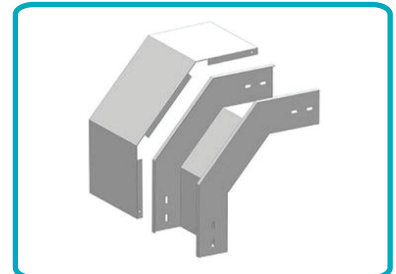

CÁC PHỤ KIỆN HỢP BỘ ACCESSORY SET

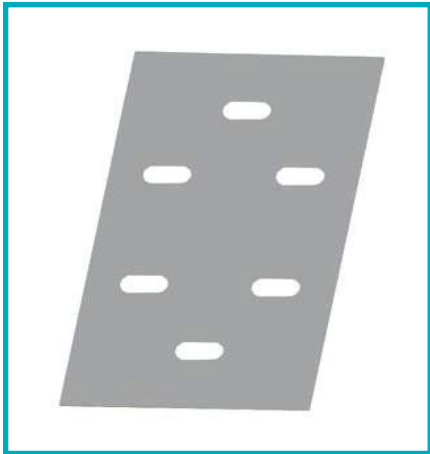

Nối thang - máng
Straight connector

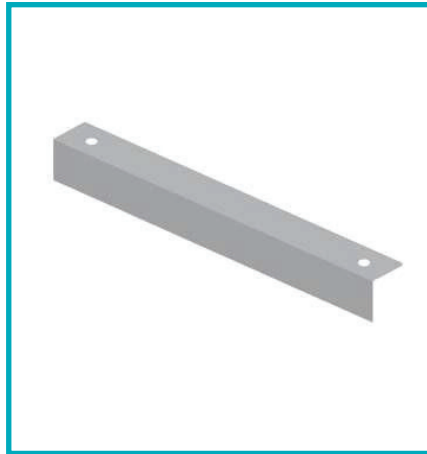

V đỡ thang - máng
V support



Z kẹp thang - máng
Z clamp



Bát kẹp thang - máng
U Clamp

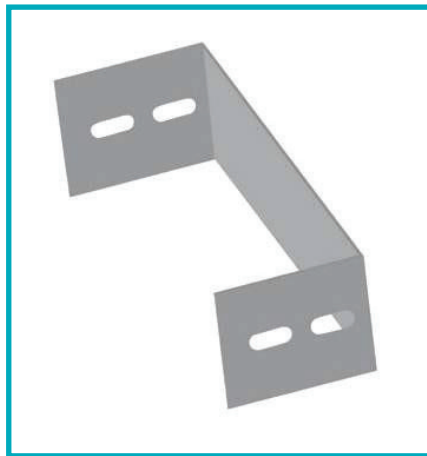

Bịt đầu cuối
End cable



Ke đỡ thang máng
Ladder support trough



Tăng, giảm thang cáp
Reducer cable ladder

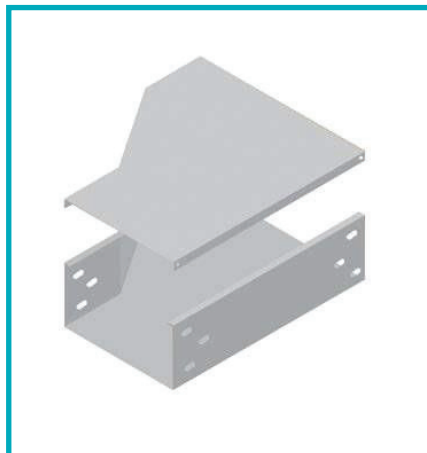

Tăng, giảm máng cáp
Reducer cable trunking

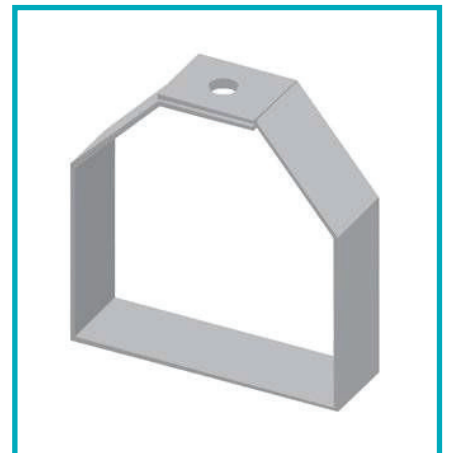

Quang treo
Optical suspension

Open letter

AN KHANH PRECISION ENGINEERING JOINT STOCK COMPANY

- the leading company in the field of manufacturing, supplying and installing medium-low voltage cabinet control panels for industrial load, telecommunication cabinets, Rack cabinets and cable trays.

With our prestige, capacity and experience, our company has become a reliable strategic partner of many domestic and foreign companies, contributing a great deal to the development of the power industry, electrical equipment, automation and information technology.

Our company's products such as: industrial and civil electrical switchgear, cable trays, fire protection system, Rack cabinets and other products have contributed in many key projects of the country.

Our factory is equipped with modern machinery and a team of skilled workers with high technical expertise. Therefore, our products are more and more diversified to meet the demand of every project in and outside the country.

The criterion of our company is that: not only provide customers with advanced products, high quality by professional services and competitive prices but also be a partner of customers in understanding and sharing the need to make the business really effective. We would satisfy you with the best quality products in the most reasonable price.

Thank you for your trust in choosing our company productions.

AN KHANH PRECISION ENGINEERING JOINT STOCK COMPANY

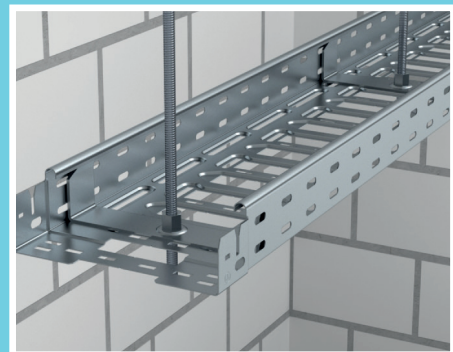
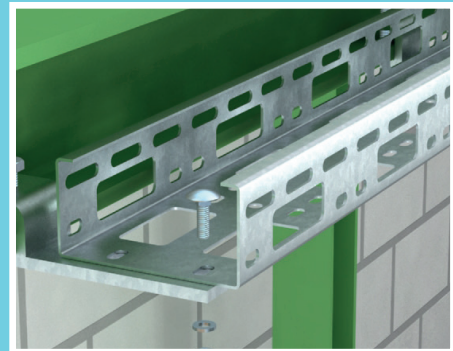
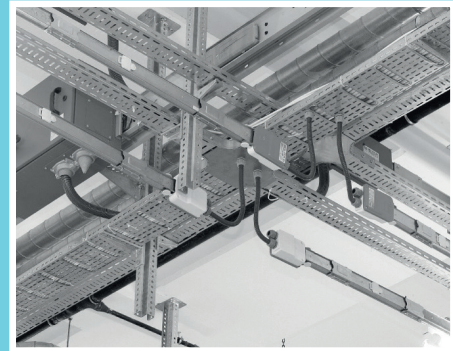
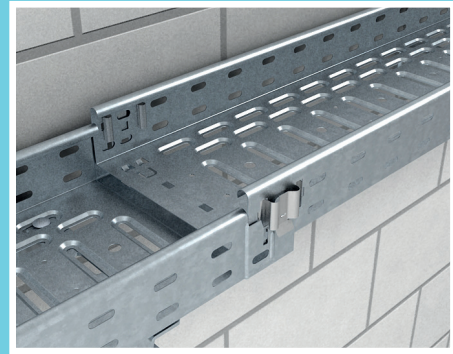

AN KHANH PRECISION ENGINEERING JOINT STOCK COMPANY

Office: Km10 - Thang Long Avenue - An Khanh - Hoai Duc- Ha Noi

Factory: Lai Du Zone - An Thuong - Hoai Duc - Ha Noi

Tel: (84-24) 3789 4451

Fax: (84-24) 3789 4452

Website: www.anpeco.vn

Email: info@anpeco.vn